

Stolní fotbal Belfast rozkládací

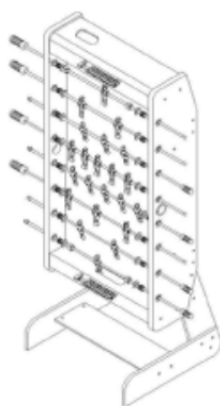































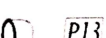

Gratulujeme k zakoupení fotbalku od naší společnosti. Aby Vám fotbálek dlouho přinášel radost a splnil Vaše očekávání, prostudujte si prosím před používáním následující návod, který poté pečlivě uschovejte pro možnost pozdějšího nahlédnutí. Pokud fotbálek někomu půjčíte nebo darujete, vždy mu ho předejte včetně tohoto návodu.

Produkt není určen pro komerční použití.

- Před sestavováním fotbalku si pečlivě přečtete tento návod, abyste se seznámili s montážním postupem a jednotlivými díly.
- Doporučujeme, aby fotbálek montovaly 2 dospělé osoby krok za krokem podle pokynů.
- Pokud při vybalení vykazuje nějaké vady, tak ho nikdy nesestavujte a ihned kontaktujte obchod. Pokud postavíte fotbálek z vadných dílů může následně dojít k poškození zdraví osob nebo poškození majetku, za které dodavatel nezodpovídá.
- Před připevněním rukojetí se ujistěte, že jsou tyče správně namontovány. Po nasazení na tyč se rukojeti obtížně odstraňují.
- Když je stůl ve vzpřímené poloze, musíte mít tyč brány v levé ruce, při pohledu ze strany, na které stojíte.
- K montáži si vyberte čisté a rovné místo. Doporučujeme sestavit stůl na horní straně krabice, aby byly jednotlivé díly při montáži chráněny.
- Tento výrobek je určen pouze pro vnitřní použití.
- Při přemísťování stolu za něj netahejte, mohlo by dojít k jeho poškození.
- K údržbě používejte vlhký hadřík.
- Míčky nejsou vhodné pro děti mladší 3 let.
- Nepokládejte horké předměty (horké nápoje) přímo na povrch.
- Pokud tyče v ložiskách nekloužou dobře, můžete na čistý hadřík nanést doporučené prostředky (leštadlo) a tyče jimi otřít, aby se lépe posouvali.
- Nesedejte si na stůl, nelezte na něj a neopírejte se o něj.
- Zamezte dětem aby na stůl lezly nebo se o něj opíraly, aby nedošlo k převrácení a ke zranění.
- Nepoužívejte ani neskladujte v blízkosti otevřeného ohně nebo hořlavých chemikálií.
- Nevystavujte je přímému slunečnímu záření nebo dešti. To může urychlit deformaci a změnu barvy nebo způsobit praskání.

Seznam dílů:

 H1	12	 P5	2	 R4	1
 H2	12	 P6	2	 R5	1
 H3	4	 P7	1	 R6	1
 H4	4	 P8	2	 R7	1
 H5	4	 P9	2	 R8	1
 H6	16	 P10	2	 A1	2
 H7	12	 P11	8	 A2	1
 H9	4	 P12	2	 C1	16
 P1	2	 P13	8	 C2	16
 P2	2	 R1	1		
 P3	1	 R2	1		
 P4	2	 R3	1		

1.

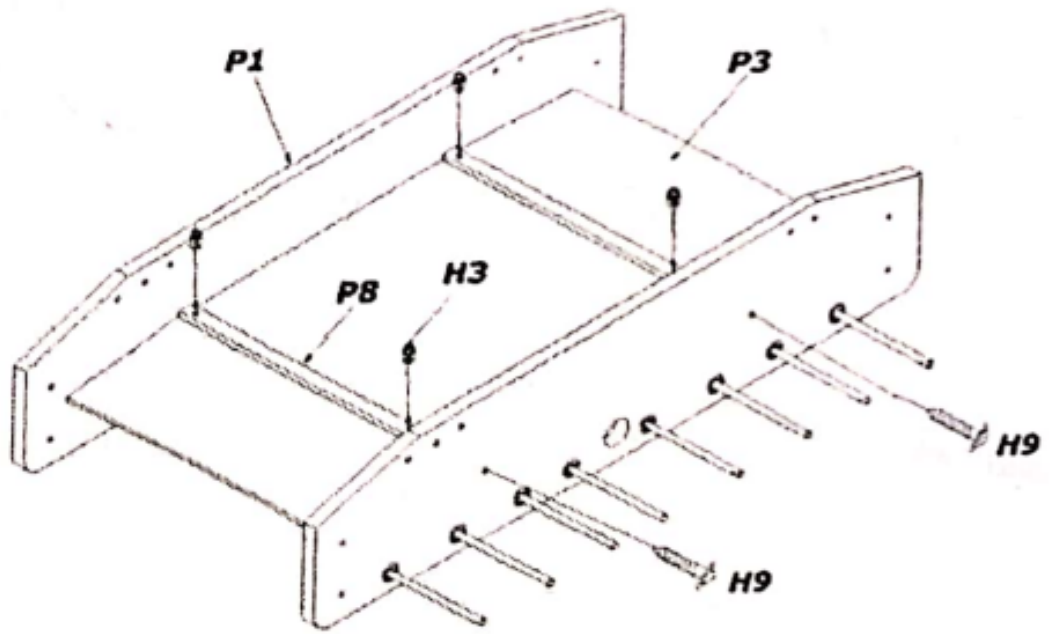

2.

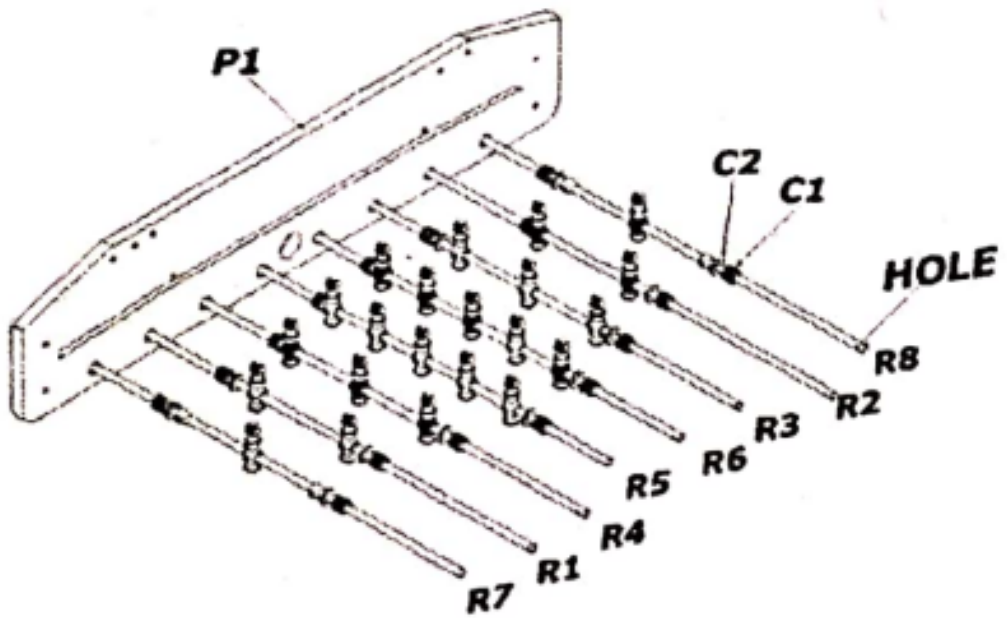

3.

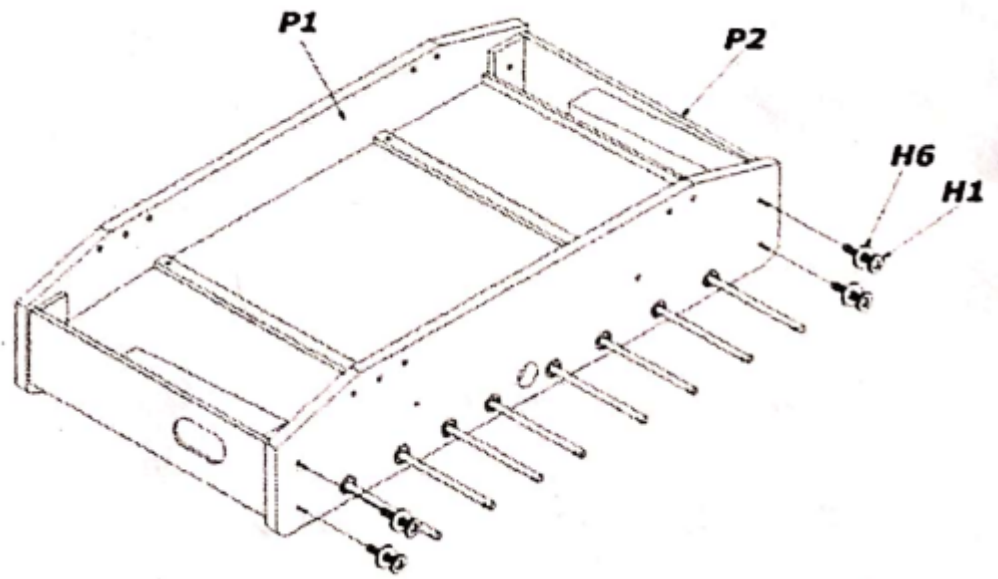

4.

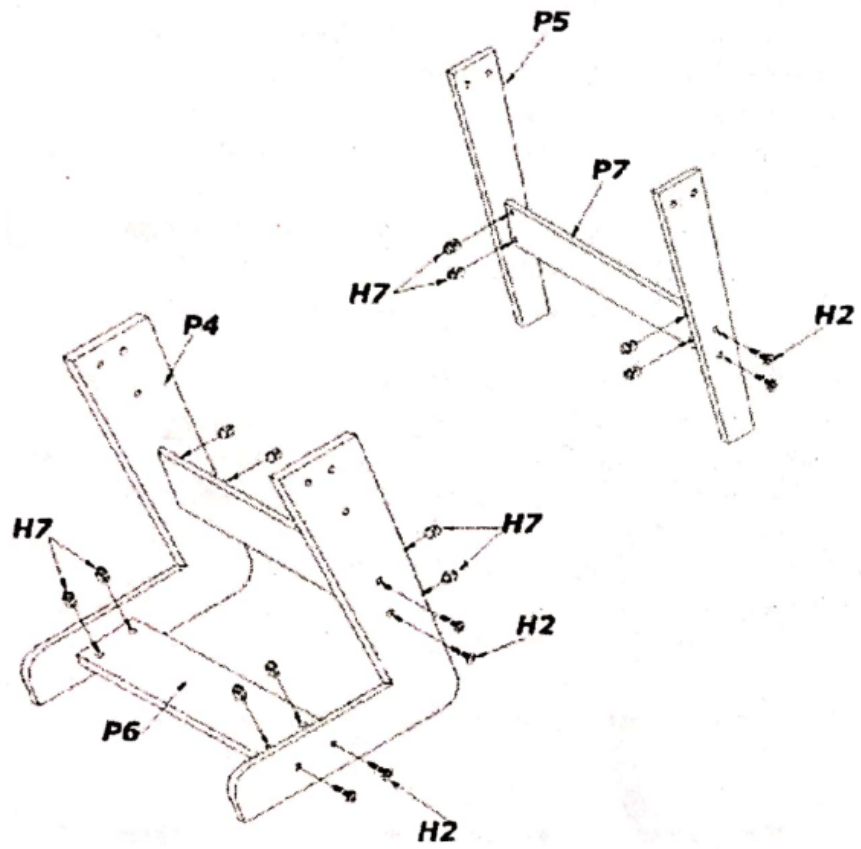

5.

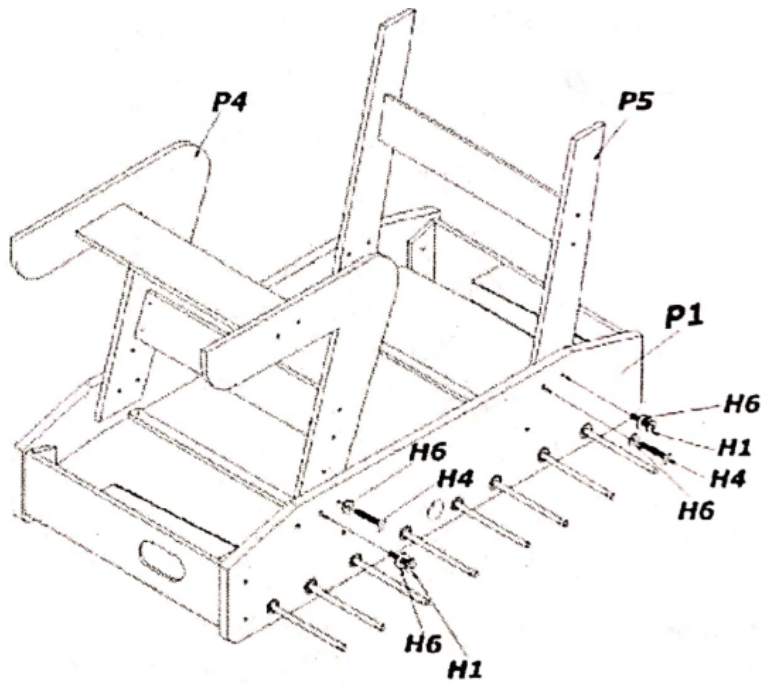

6.

