













































ČESKÝ NÁVOD PRO STOLNÍ FOTBÁLEK - D00082



























Děkujeme, že jste si u nás zakoupili stolní skládací fotbálek. Doufáme, že splní Vaše očekávání a zažijete při hrách spoustu zábavy. Aby fotbálek sloužil tak jak má a nesnížili jste jeho životnost, přečtěte si prosím pečlivě následující instrukce.

UPOZORNĚNÍ! Pro sestavení fotbálku jsou důležité dvě dospělé osoby!!

SEZNAM DÍLŮ

DÍL	NÁZEV	POČET	DÍL	NÁZEV	POČET
 	Vytužovací tyč	3ks	 	Bočnice	2ks
 	6,4mm podložka	6ks	 	Zadní panel	2ks
 	6,4mm matka	6ks	 	Hrací plocha	1ks
 	38mm kruhový šroub	28ks	 	Nohy	4ks
 	8mm podložka	4ks	 	Chráníč hrany	4ks
 	8mmx60mm šroub	4ks	 	Gumový úchop	8ks
 	45mm kruhový šroub	4ks	 	Koncovka na hrací tyče	8ks
 	12mm kruhový šroub	46ks	 	Počítadlo	2ks
 	25mm kruhový šroub	16ks	 	Ochrana pod hrací desku	1ks
 	9,5mmx140mm šroub	16ks	 	Křížová výztuha	2ks
 	Nástavce na nohy	4ks	 	Vstup pro míčky	2ks

 H12	Matka	16ks	 P12	Opora desky	8ks
 H13	9,5mm podložka	32ks	 P13	Držák na nápoj	2ks
 H14	Železné Lko	4ks	 P14	Branka	2ks
 R1	Tyč se dvěma domácími hráči	1ks	 P15	Ochrana pod hrací desku	2ks
 R2	Tyč se dvěma hostujícími hráči	1ks	 C1	Hrací tyč pro 5hráčů	2ks
 R3	Tyč se třemi domácími hráči	1ks	 C2	Hrací tyč pro 3 hráče	4ks
 R4	Tyč se třemi hostujícími hráči	1ks	 C3	Hrací tyč pro 2 hráče	2ks
 R5	Tyč s pěti domácími hráči	1ks	 C4	Gumové těsnění	16ks
 R6	Tyč s pěti hostujícím hráči	1ks	 C6	Šroub na přípevnění hráčů	26ks
 R7	Tyč s domácím brankářem	1ks	 C7	Matka na přípevnění hráčů	26ks
 R8	Tyč s hostujícím brankářem	1ks	 C8  C9	Domácí hráči Hostující hráči	11ks 11ks
 A1	Míček	4ks	 C10	Ložisko	16ks

 A2	Imbus	1ks	 C11	Kroužek pro zastavení míče v brance	4ks
 A3	Šroubovák	1ks			

Před sestavováním stolního fotbalku si prosím pečlivě přečtete následující návod a seznamte se s postupem a jednotlivými částmi.

1. Najděte rovné, čisté a dost prostorné místo pro sestavení fotbalku. Během sestavování fotbalku doporučujeme na hrací ploše nechat karton, aby nebyla poškozena. Umístěte boční část **P1** vzhůru nohama a dýhami dopředu (jak je znázorněné na obrázku). Otvor pro vhození míčku bude blíže zemi. Vyrovnajte tyče stejně, jak lze vidět na obrázku. Vezměte prosím v úvahu pozici otvorů, které jsou na konci. Jedná se o konce rukojetí tyčí. K dispozici jsou čtyři madla pro obě strany, proto je důležité, abyste seřadili tyče přesně tak, jak je znázorněno na obrázku viz níže. Nezapomeňte, že deska se bude obracet.
2. Postavy hráčů umístíte na tyče dle návodu v obrázku č. 1.

Obr. 1

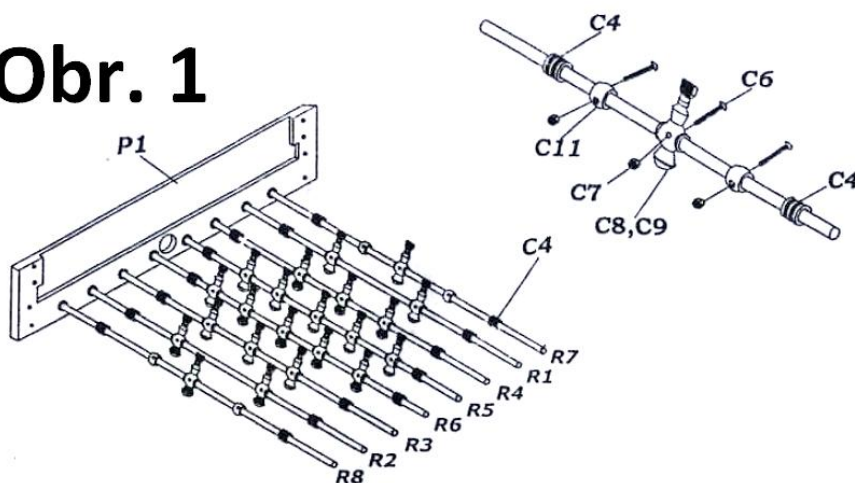

3. Pokud jste si zkontrolovali, že hrací tyče jsou umístěny ve správném pořadí a zapadli na svá místa, připojte druhou boční stranu, jak je znázorněno na obrázku 2. Do drážek v bočních stěnách umístěte hrací desku **P3**, poté desku připevněte pomocí dílů **P9**. Upevňující tyč **P9** zajistěte pomocí podložky **H2** a matky **H3**. Ujistěte se, že rohy svírají pravý úhel, aby později nedošlo k poškození stolu.

Obr. 2

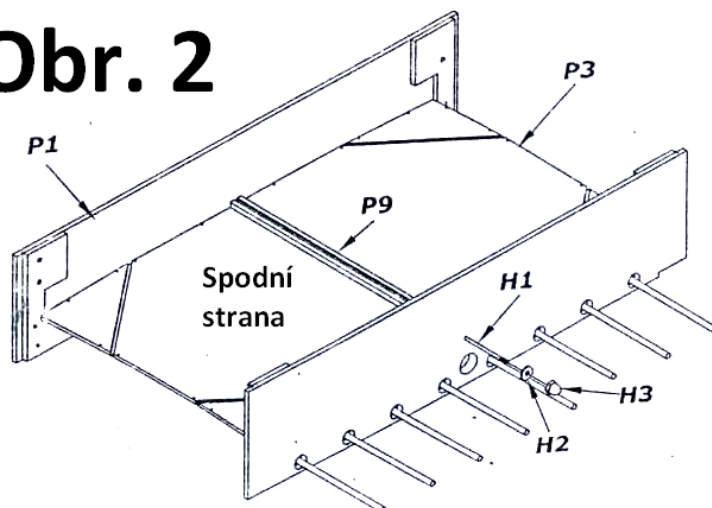

4. Připojte koncové části **P2** k bočním částím **P1** za pomoci šroubů **H6** a podložek **H5**. Poté posuňte část **P1** a upevněte je pomocí matek a podložek **H3** a **H2**. Pomocí šroubů **H4** připojte boční a koncové strany. Pro upevnění desky použijte díly **P12**, které upevněte pomocí šroubů **H9**. Na hrany zasuňte ochranné rohy **P5** a zajistěte je dvěma šrouby **H8**. Poté připojte chytač míčků **P14** za pomoci šroubů **H8**. Upevněte spodní tyče pro zajištění desky **P15** a přišroubujte ho šrouby **H8** na vnitřní straně. Postup z bodu 4. je znázorněn na obrázku 4.

Obr. 3

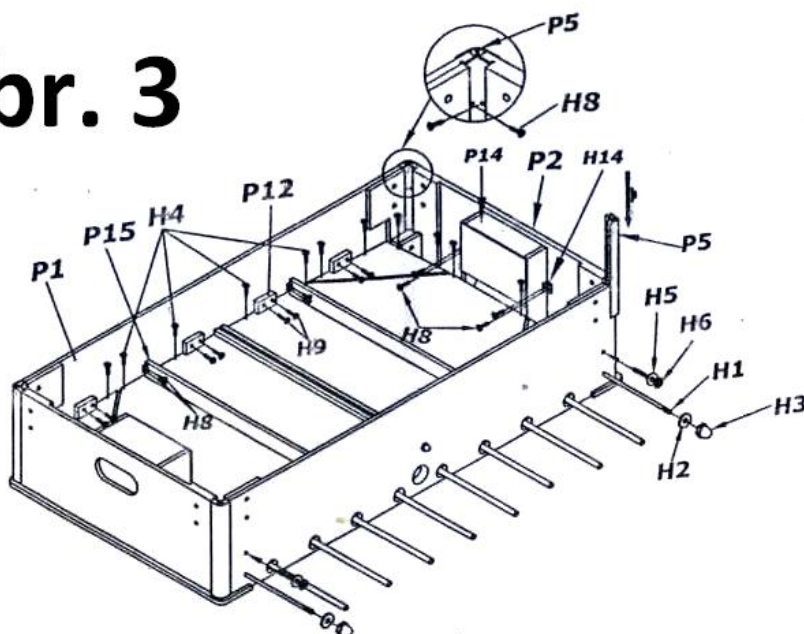

5. Dle obrázku č. 4 upevněte nohy a zajistěte je dílem **P10**, který upevníte mezi ně pomocí podložek **H13**, šroubů **H10** a matic **H12**. Na konce nohou připevněte nastavitelné části nohou, které sestavíte dle návodu v obr. 4.

Obr. 4

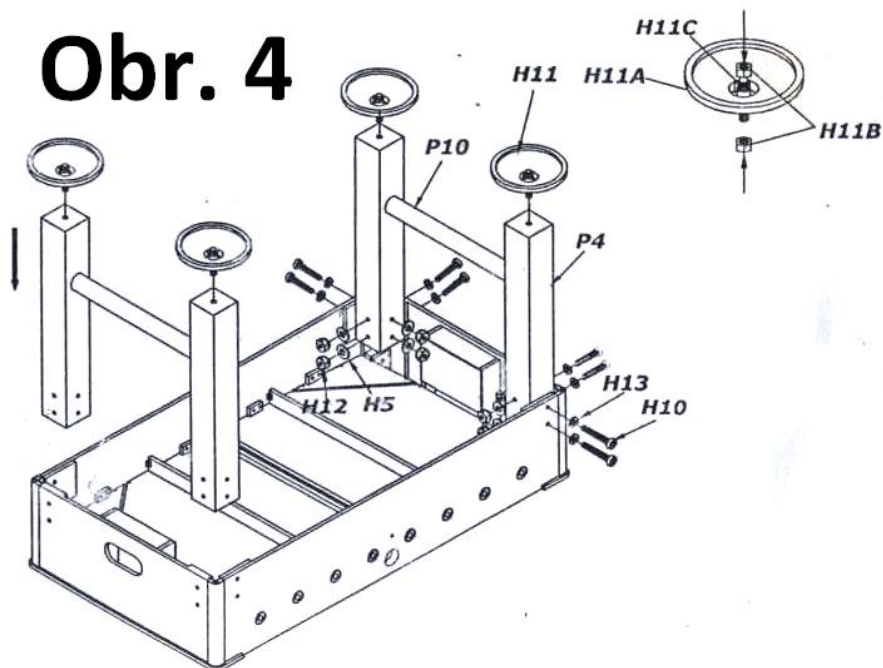

6. Následující krok vyžaduje minimálně 2 dospělé osoby. Stůl opatrně zvedněte a obraťte ho deskou vzhůru. Buďte velice opatrný, stůl je těžký! Nyní umístěte ochranný kryt na vhazování míčku P11 do připraveného otvoru v bočních stěnách, kryt upevněte pomocí 3 šroubů H8. Na okraje stolu umístěte počítadla P8 a zajistěte je šrouby H7. Držák na pití P13 upevněte z boku na stůl (jak lze vidět v obr. 5) a přišroubujte ho šroubem H8. Nakonec nasadte na hrací tyče madla P6. Pro jednoduší upevnění potřete konec tyče malým množstvím tekutého mýdla. Na druhé strany hracích tyčí dejte ochranné prvky P7.

Obr. 5

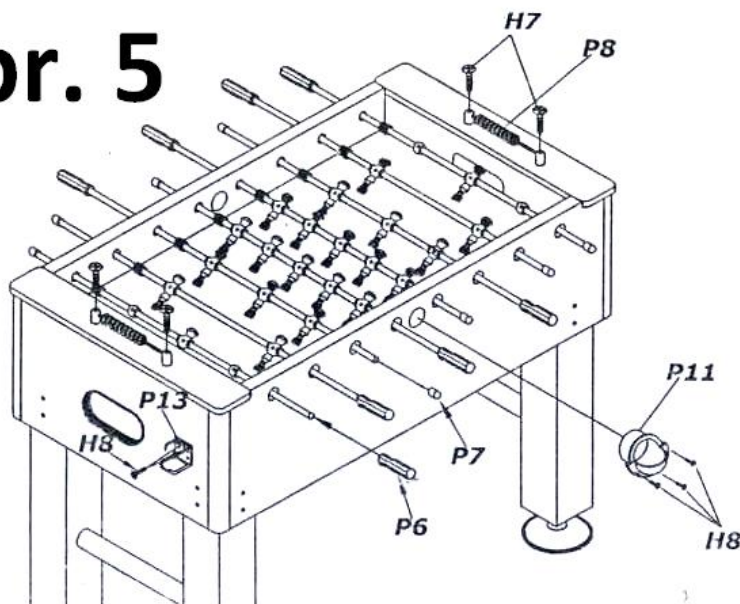

UPOZORNĚNÍ!

Není bezpečné, aby se v blízkosti stolu pohybovali děti mladší 3let bez přítomnosti dospělé osoby, mohly by vdechnout malé části!

Stolní fotbálek, je hrací stůl, proto nad ním nejezte, nesedejte na něj ani se o něj neopírejte celou vahou.

Stůl čistěte pouze mýdlovou vodou.